

**ナイス**  
**NICE**

建設工具

**総合カタログ**

**GEB**

MARK

SUGINO KOGYO CO., LTD.

2019年3月21日改訂 **修正版**

# CONTENTS

## 目次

- 
- 1 製品番号順一覧表
- 
- 2 ハッカー
- 
- 3 ハッカー
- 
- 4 シノー・ナッピー・フォームタイスパナ・セパレーターガイド・丸セバ折り
- 
- 5 ケレン棒・コンクリート針・ワイヤー通し・バーベンダー・緊張器
- 
- 6 フックボルト廻し・クランプナー
- 
- 7 ハンドルレンチ
- 
- 8 電動レンチ（ストレート型・ロングタイプ・ショートタイプ・軸足用・ドリル型・小判型）
- 
- 9 電動レンチ（安全パイプ型・21×F型・ハットセバ取付用・Pコン取付用・Pコン鋺・Pコン小判型兼用・天端ならし）
- 
- 10 丸鋸定規・丸鋸定規（ロングヘッドタイプ）・ボードカッター
- 
- 11 天張りサポート・強力型鴨居ジャッキー・S型鴨居ジャッキー・エース型鴨居ジャッキー・フローリングセッター
- 
- 12 カラビナ工具差し
- 
- 13 カラビナ工具差し・工具差し（ベルト通しパイプタイプ）（スタンダード）
- 
- 14 工具差し（ベルト通しパイプタイプ）（スタンダード）
- 
- 15 工具差し（ベルト通し2ツ穴タイプ）（Lシリーズ）
- 
- 16 工具差し（ベルト通し2ツ穴タイプ）（Lシリーズ）・（ベルト通し差し込み式）（Pシリーズ）
- 
- 17 工具差し（ベルト通し差し込み式）（Pシリーズ）・窓囲い金具・ガーデンクリーナー・ブロックタガネ・カッティングチゼル
-

### 製品番号順一覧表

| 製品番号   | 製品名                      | 頁  | 製品番号   | 製品名                       | 頁  | 製品番号   | 製品名                            | 頁  |
|--------|--------------------------|----|--------|---------------------------|----|--------|--------------------------------|----|
| #001   | エース型鴨居ジャッキ               | 11 | #810   | 天張サポート                    | 11 | #2010  | カラビナ工具差しLC-8C型                 | 13 |
| #101   | #1,600シノー 16m/m          | 4  | #820   | 強力型鴨居ジャッキ                 | 11 | #2011  | カラビナ工具差しLF-8C型                 | 13 |
| #102   | シノーA型 16m/m              | 4  | #821   | S型鴨居ジャッキ                  | 11 | #2012  | 丸セバ折りA型8m/m(2分5厘)              | 4  |
| #103   | シノーA型 13m/m              | 4  | #823   | S型鴨居ジャッキ・垂木ヘッド            | 11 | #2013  | カラビナ工具差しA型                     | 12 |
| #104   | STシノー A型 16m/m           | 4  | #824   | S型鴨居ジャッキ・角木用              | 11 | #2014  | カラビナ工具差しB型                     | 12 |
| #109   | STシノー A型 13m/m           | 4  | #830   | フローリングセッター                | 11 | #2015  | カラビナ工具差しC型                     | 13 |
| #201   | A型ハッカー                   | 2  | #901   | ハンドレンチA型                  | 7  | #2016  | カラビナ工具差しLF-8F型                 | 12 |
| #203   | L型ハッカー(ラス専用)             | 2  | #902   | ハンドレンチB型                  | 7  | #2017  | カラビナ工具差しF型                     | 12 |
| #205   | #1,000ハッカー               | 2  | #903   | スピード仮枠レンチC-6              | 7  | #2018  | カラビナ工具差しLA型                    | 12 |
| #206   | #200STハッカー               | 2  | #904   | スピード仮枠レンチC-8              | 7  | #2019  | 丸セバ折りA型9.5m/m(3分)              | 4  |
| #207   | #250STハッカー               | 2  | #905   | クイックハンドレンチ O-6            | 7  | #2020  | 丸セバ折り 9m/m(2分5厘)               | 4  |
| #212   | 特製ハッカー大(ST)              | 2  | #906   | クイックハンドレンチ O-8            | 7  | #2021  | 丸セバ折り 10m/m(3分)                | 4  |
| #213   | 特製ハッカー中(ST)              | 2  | #907   | クイックハンドレンチ 21m/mS         | 7  | #2022  | 丸セバ折り 12m/m(スナップセバ用)           | 4  |
| #214   | 特製ハッカー小(ST)              | 2  | #908   | クイックハンドレンチ 21m/mW         | 7  | #2030  | 工具差しA型                         | 13 |
| #215   | 9m/m角先長ハッカー中             | 2  | #909   | ドリルハンドレンチ 12m/m           | 7  | #2031  | 工具差しAA型                        | 13 |
| #216   | ベアリングハッカー大               | 2  | #911   | ハンドレンチA型(ドリル型12m/m)       | 7  | #2032  | 工具差しB型                         | 13 |
| #217   | ベアリングハッカー中               | 2  | #912   | ハンドレンチB型(ドリル型12m/m)       | 7  | #2033  | 工具差しB3型                        | 13 |
| #218   | 本職型ハッカー大                 | 3  | #913   | ハンドレンチ小判型                 | 7  | #2034  | 工具差しC型                         | 13 |
| #221   | 本職型ハッカー中                 | 3  | #939   | 電動レンチ 8m/m                | 8  | #2035  | 工具差しD型                         | 14 |
| #224   | ショートハッカー(ST) L           | 3  | #940   | 電動レンチ 12m/m               | 8  | #2036  | 工具差しI型(インテリア用バル差し)             | 14 |
| #227   | ショートハッカー(ST) M           | 3  | #941   | 電動レンチ 21m/m               | 8  | #2037  | 工具差しE型(ラチェット差し)                | 14 |
| #228   | ラス用ハッカー(回転カ付)            | 2  | #942   | 電動レンチ 10m/m               | 8  | #2038  | 工具差しF型(コンベックス差し)               | 14 |
| #229   | #200STハッカー(保温用)          | 3  | #943   | 電動レンチ 17m/m               | 8  | #2039  | 工具差しMJ型(充電ドライバー差し)(スウィングタイプ)   | 16 |
| #231   | A型STハッカー                 | 2  | #944   | 電動レンチ 19m/m               | 8  | #2042  | 工具差しG型(左官こて用)                  | 14 |
| #232   | 保温用ハッカー(回転カ付)            | 3  | #945   | 電動レンチ 21m/m×100           | 8  | #2043  | 工具差しK型(充電ドライバー差し)              | 14 |
| #233   | 保温用ハッカーC型(回転カ付)          | 3  | #946   | 電動レンチ 21m/m×150           | 8  | #2045  | 工具差しH型                         | 14 |
| #234   | 保温用ハッカーD型ミニ              | 3  | #950-1 | 電動レンチ 小判型A                | 8  | #2046  | 工具差しN型(フック式ラチェット差し)            | 14 |
| #235   | AH型STハッカー(保温用)(固定式)      | 3  | #950-2 | 電動レンチ 小判型B                | 8  | #2047  | アルミカラビナ工具差しF型                  | 12 |
| #236   | 9m/m角先長ハッカー小             | 2  | #952   | 電動レンチ 13m/m               | 8  | #2050  | 工具差しLA型                        | 15 |
| #237   | A型 STハッカー 保温用(回転式)       | 3  | #953   | 電動レンチ 14m/m               | 8  | #2052  | 工具差しLB型                        | 15 |
| #238   | 特製ハッカー小(ST)(保温用)         | 3  | #955   | 電動レンチ安全パイプ型 21m/m         | 8  | #2054  | 工具差しLC型                        | 15 |
| #301   | フックボルト廻しボックス型 8m/m       | 6  | #960   | 電動レンチ ドリル型 12m/m          | 8  | #2055  | 工具差しLD型                        | 15 |
| #302   | フックボルト廻しボックス型 10m/m      | 6  | #962   | 電動レンチコンパネ軸足用(2分5厘)        | 8  | #2056  | 工具差しLN型(フック式ラチェット差し)           | 15 |
| #303   | フックボルト廻しボックス型 12m/m      | 6  | #963   | 電動レンチコンパネ軸足用(3分)          | 8  | #2057  | 工具差しLE型(ラチェット差し)               | 15 |
| #304   | フックボルト廻しボックス型 14m/m      | 6  | #967   | 電動レンチ ショートタイプ12m/m        | 8  | #2058  | 工具差しLF型(コンベックス差し)              | 15 |
| #305   | フォームタイ廻し 21m/m(爪付)       | 6  | #968   | 電動レンチ ドリル型ショートタイプ 12m/m   | 8  | #2059  | 工具差しSSC型(セーフティコード用)(リング付)      | 16 |
| #306   | フックボルト廻しボックス型 13m/m      | 6  | #969   | 電動レンチ Pコン取付用              | 9  | #2062  | 工具差しLG-K型(左官こて用)(スウィングタイプ)     | 15 |
| #324   | フックボルト廻しクランク型 兼用         | 6  | #972   | 電動レンチハットセバ取付用8m/m(2分5厘)   | 9  | #2065  | 工具差しLJ型                        | 15 |
| #400   | ドリルクランプナー 12m/m          | 6  | #973   | 電動レンチ 21m/m×FI            | 9  | #2066  | カラビナ工具差しHA-10R型                | 12 |
| #401   | クランプナー 8m/m              | 6  | #974   | 電動レンチ Pコン鏝(2分5厘、3分共用)     | 9  | #2067  | アルミカラビナ工具差しLF-8F型              | 12 |
| #402   | クランプナー 10m/m             | 6  | #975   | 電動レンチハットセバ取付用9.5m/m(3分)   | 9  | #2068  | カラビナ工具差しHA-8F型                 | 12 |
| #403   | クランプナー 12m/m             | 6  | #976   | 電動レンチ 21m/m×FIロング         | 9  | #2069  | 工具差しLK-K型(充電ドライバー差し)(スウィングタイプ) | 15 |
| #404   | クランプナー 13m/m             | 6  | #977   | 電動レンチ Pコン鏝(4分)            | 9  | #2071  | 工具差しLDC型                       | 16 |
| #405   | クランプナー 14m/m             | 6  | #978   | 電動レンチ Pコン鏝(ハットセバ用)        | 9  | #2073  | 工具差しLQ-K型(ハッカー差し)(スウィングタイプ)    | 16 |
| #406   | クランプナー 17m/m             | 6  | #992   | 電動レンチメタルフレーム軸足用(2分5厘)     | 8  | #2103  | 工具差しQ型(ハッカー差し)                 | 14 |
| #407   | クランプナー 21m/m             | 6  | #993   | 電動レンチメタルフレーム軸足用(3分)       | 8  | #2107  | 工具差しON型(シノーレンチ差し)              | 14 |
| #410   | 小判フック(爪付)                | 6  | #1030  | スーパーブラック電動レンチPコン小判型兼用     | 9  | #2116  | カラビナ工具差しF-8F型                  | 12 |
| #423   | ロングクランプナー 12m/m×100      | 6  | #1032  | スーパーブラック電動レンチ天端ならし 12m/m用 | 9  | #3001  | 窓囲い金具(シルバー) 3尺                 | 17 |
| #430   | ロングクランプナー・ドリル型 12m/m×100 | 6  | #1100  | ボードカッター                   | 10 | #3002  | 窓囲い金具(シルバー) 4尺                 | 17 |
| #500   | コンクリート針(6m/m丸型)          | 5  | #1103  | 丸鋸定規 300mm                | 10 | #3003  | 窓囲い金具(シルバー) 4.5尺               | 17 |
| #501   | ワイヤー通し(大)                | 5  | #1104  | 丸鋸定規 450mm                | 10 | #3004  | 窓囲い金具(シルバー) 5尺                 | 17 |
| #502   | ワイヤー通し(小)                | 5  | #1106  | 丸鋸定規 600mm                | 10 | #3005  | 窓囲い金具(シルバー) 6尺                 | 17 |
| #504   | ブロックタガネ                  | 17 | #1109  | 丸鋸定規 900mm                | 10 | #3006  | 窓囲い金具(ブロンズ) 3尺                 | 17 |
| #505   | カッティングチゼル                | 17 | #1113  | 丸鋸定規ST羽付 300mm            | 10 | #3007  | 窓囲い金具(ブロンズ) 4尺                 | 17 |
| #506   | タガネ付ワイヤー通し               | 5  | #1114  | 丸鋸定規ST羽付 450mm            | 10 | #3008  | 窓囲い金具(ブロンズ) 4.5尺               | 17 |
| #511   | フォームタイスパナA型              | 4  | #1116  | 丸鋸定規ST羽付 600mm            | 10 | #3009  | 窓囲い金具(ブロンズ) 5尺                 | 17 |
| #512   | フォームタイスパナS型              | 4  | #1119  | 丸鋸定規ST羽付 900mm            | 10 | #3010  | 窓囲い金具(ブロンズ) 6尺                 | 17 |
| #541   | バーベンドー 9m/m(3分)          | 5  | #1133  | 丸鋸定規煙羽付 300mm             | 10 | #3213  | カラビナ工具差し(差し込み式)P-A-10R型        | 16 |
| #542   | バーベンドー 13m/m(4分)         | 5  | #1134  | 丸鋸定規煙羽付 450mm             | 10 | #3218  | カラビナ工具差し(差し込み式)P-A-8F型         | 16 |
| #543   | バーベンドー 16m/m(5分)         | 5  | #1136  | 丸鋸定規煙羽付 600mm             | 10 | #3230  | 工具差し(差し込み式)P-A型                | 16 |
| #551   | 緊張器 角型                   | 5  | #1139  | 丸鋸定規煙羽付 900mm             | 10 | #3231  | 工具差し(差し込み式)P-AA型               | 16 |
| #592   | ケレン棒(ラワン柄3尺)             | 5  | #1143  | 丸鋸定規 4×300mm              | 10 | #3234  | 工具差し(差し込み式)P-C型                | 16 |
| #593   | ケレン棒(パイプ柄3尺5寸)           | 5  | #1144  | 丸鋸定規 4×450mm              | 10 | #3235  | 工具差し(差し込み式)P-D型                | 17 |
| #594   | STケレン棒(ラワン柄3尺)           | 5  | #1146  | 丸鋸定規 4×600mm              | 10 | #3237  | 工具差し(差し込み式)P-E型(ラチェット差し)       | 17 |
| #596   | パワーブラシ(ラワン柄3尺)           | 5  | #1149  | 丸鋸定規 4×900mm              | 10 | #3243  | 工具差し(差し込み式)P-Q型(ハッカー差し)        | 17 |
| #597   | ケレン棒(木柄5尺)               | 5  | #1213  | 丸鋸定規ロングヘッドタイプST羽付 300mm   | 10 | #12100 | 電動レンチ 12m/m×100                | 8  |
| #598   | STケレン棒(木柄5尺)             | 5  | #1214  | 丸鋸定規ロングヘッドタイプST羽付 450mm   | 10 | #12101 | 電動レンチドリル型 12m/m×100            | 8  |
| #600   | コンクリート針(6.35m/m六角型)      | 5  | #1216  | 丸鋸定規ロングヘッドタイプST羽付 600mm   | 10 | #12150 | 電動レンチ 12m/m×150                | 8  |
| #608   | ガーデングリナー                 | 17 | #1219  | 丸鋸定規ロングヘッドタイプST羽付 900mm   | 10 | #12151 | 電動レンチドリル型 12m/m×150            | 8  |
| #709   | セパレーターガイド 特大             | 4  | #1233  | 丸鋸定規ロングヘッドタイプ煙羽付 300mm    | 10 | #17100 | 電動レンチ 17m/m×100                | 8  |
| #710   | セパレーターガイド 大              | 4  | #1234  | 丸鋸定規ロングヘッドタイプ煙羽付 450mm    | 10 | #17150 | 電動レンチ 17m/m×150                | 8  |
| #711   | セパレーターガイド 小              | 4  | #1236  | 丸鋸定規ロングヘッドタイプ煙羽付 600mm    | 10 | #19100 | 電動レンチ 19m/m×100                | 8  |
| #712   | セパレーターガイド 大(左)           | 4  | #1239  | 丸鋸定規ロングヘッドタイプ煙羽付 900mm    | 10 | #19150 | 電動レンチ 19m/m×150                | 8  |
| #713   | セパレーターガイド 小(左)           | 4  | #1243  | 丸鋸定規ロングヘッドタイプ 4×300mm     | 10 |        |                                |    |
| #714   | セパレーターガイド 特大(左)          | 4  | #1244  | 丸鋸定規ロングヘッドタイプ 4×450mm     | 10 |        |                                |    |
| #802-1 | ナッピー・ゴムパッキン              | 4  | #1246  | 丸鋸定規ロングヘッドタイプ 4×600mm     | 10 |        |                                |    |
| #803   | ナッピーII型                  | 4  | #1249  | 丸鋸定規ロングヘッドタイプ 4×900mm     | 10 |        |                                |    |

### A型ハッカー

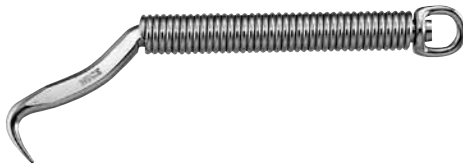

PAT. 268889

| JANコード | 品番   | サイズ               | 全長    | 重量   | 希望小売価格 | 入数  | 甲    |
|--------|------|-------------------|-------|------|--------|-----|------|
| 002019 | #201 | φ10 <sup>mm</sup> | 210mm | 230g | 900円   | 12丁 | 120丁 |

### 9<sup>mm</sup>角先長ハッカー (中・小)



| JANコード | 品番   | サイズ              | 全長    | 重量   | 希望小売価格 | 入数  | 甲    |
|--------|------|------------------|-------|------|--------|-----|------|
| 002156 | #215 | φ9 <sup>mm</sup> | 270mm | 210g | 1,250円 | 12丁 | 120丁 |
| 002361 | #236 | φ9 <sup>mm</sup> | 230mm | 180g | 1,225円 | 12丁 | 120丁 |

### A型STハッカー

※ステンレス製



| JANコード | 品番   | サイズ               | 全長    | 重量   | 希望小売価格 | 入数  | 甲 |
|--------|------|-------------------|-------|------|--------|-----|---|
| 002316 | #231 | φ10 <sup>mm</sup> | 185mm | 200g | 3,175円 | 12丁 |   |

### #200STハッカー

※ステンレス製



| JANコード | 品番   | サイズ               | 全長    | 重量   | 希望小売価格 | 入数  | 甲 |
|--------|------|-------------------|-------|------|--------|-----|---|
| 002064 | #206 | φ10 <sup>mm</sup> | 220mm | 220g | 3,200円 | 12丁 |   |

### #1,000ハッカー



PAT. 348192

| JANコード | 品番   | サイズ               | 全長    | 重量   | 希望小売価格 | 入数  | 甲    |
|--------|------|-------------------|-------|------|--------|-----|------|
| 002057 | #205 | φ10 <sup>mm</sup> | 250mm | 250g | 1,325円 | 12丁 | 120丁 |

### #250STハッカー

※ステンレス製

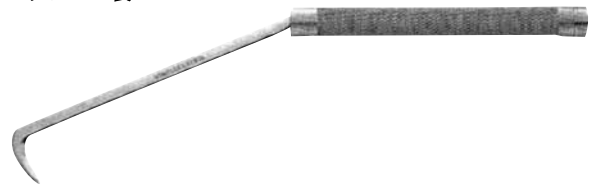

| JANコード | 品番   | サイズ               | 全長    | 重量   | 希望小売価格 | 入数  | 甲 |
|--------|------|-------------------|-------|------|--------|-----|---|
| 002071 | #207 | φ10 <sup>mm</sup> | 260mm | 240g | 3,350円 | 12丁 |   |

### L型ハッカー (ラス専用)



PAT. 308973

| JANコード | 品番   | サイズ               | 全長    | 重量   | 希望小売価格 | 入数  | 甲   |
|--------|------|-------------------|-------|------|--------|-----|-----|
| 002033 | #203 | φ10 <sup>mm</sup> | 300mm | 230g | 1,475円 | 12丁 | 72丁 |

### 特製ハッカー (大・中・小)

※本体ステンレス製



| JANコード | 品番   | サイズ                 | 全長    | 重量   | 希望小売価格 | 入数  | 甲 |
|--------|------|---------------------|-------|------|--------|-----|---|
| 002125 | #212 | 大 φ13 <sup>mm</sup> | 300mm | 310g | 3,350円 | 12丁 |   |
| 002132 | #213 | 中 φ10 <sup>mm</sup> | 260mm | 260g | 3,200円 | 12丁 |   |
| 002149 | #214 | 小 φ10 <sup>mm</sup> | 220mm | 240g | 2,900円 | 12丁 |   |

### ラス用ハッカー (回転カン付)



| JANコード | 品番   | サイズ              | 全長    | 重量  | 希望小売価格 | 入数 | 甲 |
|--------|------|------------------|-------|-----|--------|----|---|
| 002286 | #228 | φ6 <sup>mm</sup> | 175mm | 95g | 2,050円 | 6丁 |   |

### ベアリングハッカー (大・中) ※本体ステンレス製



| JANコード | 品番   | サイズ                 | 全長    | 重量   | 希望小売価格 | 入数 | 甲 |
|--------|------|---------------------|-------|------|--------|----|---|
| 002163 | #216 | 大 φ12 <sup>mm</sup> | 300mm | 340g | 8,500円 | 6丁 |   |
| 002170 | #217 | 中 φ10 <sup>mm</sup> | 270mm | 250g | 8,375円 | 6丁 |   |

### 本職型ハッカー (大・中)

※本体ステンレス製



| JANコード | 品番   | サイズ                 | 全長    | 重量   | 希望小売価格 | 入数 | 甲 |
|--------|------|---------------------|-------|------|--------|----|---|
| 002187 | #218 | 大 φ13 <sup>mm</sup> | 300mm | 400g | 5,025円 | 6丁 |   |
| 002217 | #221 | 中 φ13 <sup>mm</sup> | 260mm | 360g | 4,875円 | 6丁 |   |

### ショートハッカー (レギュラー・ミニ)

※ステンレス製



| JANコード | 品番   | サイズ                          | 全長    | 重量   | 希望小売価格 | 入数 | 甲 |
|--------|------|------------------------------|-------|------|--------|----|---|
| 002248 | #224 | レギュラー<br>L.φ10 <sup>mm</sup> | 205mm | 190g | 2,725円 | 6丁 |   |
| 002279 | #227 | ミニ<br>M.φ10 <sup>mm</sup>    | 165mm | 150g | 2,725円 | 6丁 |   |

### 保温用ハッカー (回転カン付)

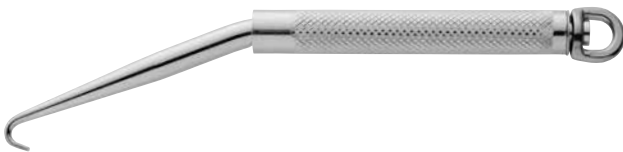

| JANコード | 品番   | サイズ              | 全長    | 重量   | 希望小売価格 | 入数 | 甲 |
|--------|------|------------------|-------|------|--------|----|---|
| 002323 | #232 | φ9 <sup>mm</sup> | 200mm | 150g | 2,200円 | 6丁 |   |

### 保温用ハッカー C型 (回転カン付)

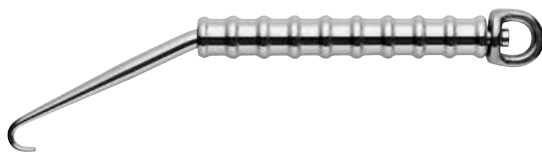

| JANコード | 品番   | サイズ              | 全長    | 重量  | 希望小売価格 | 入数 | 甲 |
|--------|------|------------------|-------|-----|--------|----|---|
| 002330 | #233 | φ6 <sup>mm</sup> | 175mm | 95g | 2,050円 | 6丁 |   |

### 保温用ハッカー D型 ミニ



| JANコード | 品番   | サイズ              | 全長    | 重量  | 希望小売価格 | 入数  | 甲 |
|--------|------|------------------|-------|-----|--------|-----|---|
| 002347 | #234 | φ6 <sup>mm</sup> | 100mm | 44g | 1,925円 | 12丁 |   |

### AH型 STハッカー保温用(固定式)

※ステンレス製



| JANコード | 品番   | サイズ               | 全長    | 重量   | 希望小売価格 | 入数  | 甲 |
|--------|------|-------------------|-------|------|--------|-----|---|
| 002354 | #235 | φ10 <sup>mm</sup> | 185mm | 120g | 2,650円 | 12丁 |   |

### A型 STハッカー保温用(回転式)

※ステンレス製



| JANコード | 品番   | サイズ               | 全長    | 重量   | 希望小売価格 | 入数  | 甲 |
|--------|------|-------------------|-------|------|--------|-----|---|
| 002378 | #237 | φ10 <sup>mm</sup> | 185mm | 200g | 3,200円 | 12丁 |   |

### #200STハッカー(保温用)

※ステンレス製



| JANコード | 品番   | サイズ               | 全長    | 重量   | 希望小売価格 | 入数  | 甲 |
|--------|------|-------------------|-------|------|--------|-----|---|
| 002293 | #229 | φ10 <sup>mm</sup> | 220mm | 220g | 3,300円 | 12丁 |   |

### 特製ハッカー小(保温用)

※本体ステンレス製



| JANコード | 品番   | サイズ               | 全長    | 重量   | 希望小売価格 | 入数  | 甲 |
|--------|------|-------------------|-------|------|--------|-----|---|
| 002385 | #238 | φ10 <sup>mm</sup> | 220mm | 240g | 3,000円 | 12丁 |   |

### #1,600シノー (16<sup>m</sup>/<sub>m</sub>)



PAT. 480648

| JANコード | 品番   | サイズ                            | 全長    | 重量   | 希望小売価格 | 入数 | 甲   |
|--------|------|--------------------------------|-------|------|--------|----|-----|
| 001012 | #101 | 16 <sup>m</sup> / <sub>m</sub> | 300mm | 460g | 1,325円 | 6丁 | 72丁 |

### シノーA型 (16<sup>m</sup>/<sub>m</sub>・13<sup>m</sup>/<sub>m</sub>)



PAT. 453893

| JANコード | 品番   | サイズ                            | 全長    | 重量   | 希望小売価格 | 入数 | 甲   |
|--------|------|--------------------------------|-------|------|--------|----|-----|
| 001029 | #102 | 16 <sup>m</sup> / <sub>m</sub> | 300mm | 500g | 1,475円 | 6丁 | 72丁 |
| 001036 | #103 | 13 <sup>m</sup> / <sub>m</sub> | 300mm | 320g | 1,375円 | 6丁 | 72丁 |

### STシノーA型 (16<sup>m</sup>/<sub>m</sub>・13<sup>m</sup>/<sub>m</sub>)

※ステンレス製



| JANコード | 品番   | サイズ                            | 全長    | 重量   | 希望小売価格 | 入数 | 甲   |
|--------|------|--------------------------------|-------|------|--------|----|-----|
| 001043 | #104 | 16 <sup>m</sup> / <sub>m</sub> | 300mm | 430g | 3,025円 | 6丁 | 72丁 |
| 001098 | #109 | 13 <sup>m</sup> / <sub>m</sub> | 300mm | 320g | 2,975円 | 6丁 |     |

### ナッピーⅡ型(電気ナットランナー)



#### (丸セパのナット締器)

| JANコード | 品番   | サイズ(たて×よこ×高)  | 重量    | 電源     | 希望小売価格  | 入数 | 甲 |
|--------|------|---------------|-------|--------|---------|----|---|
| 008035 | #803 | 140×236×200mm | 5.3kg | AC100V | 98,450円 | 1台 |   |

### ナッピー・ゴムパッキン (ナッピー附属品・10個入)



#### (耐磨耗ゴム製)

| JANコード | 品番     | 直径                              | 厚さ  | 重量 | 希望小売価格 | 入数  | 甲 |
|--------|--------|---------------------------------|-----|----|--------|-----|---|
| 080215 | #802-1 | φ30 <sup>m</sup> / <sub>m</sub> | 6mm | 3g | 1,925円 | 1袋入 |   |

### フォームタイスパナ (A型・S型)

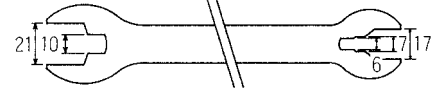
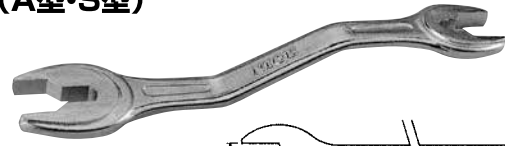

PAT. 363117

| JANコード | 品番   | サイズ | 全長    | 重量   | 希望小売価格 | 入数  | 甲    |
|--------|------|-----|-------|------|--------|-----|------|
| 005119 | #511 | A型  | 210mm | 190g | 950円   | 12丁 | 120丁 |
| 005126 | #512 | S型  | 180mm | 150g | 950円   | 12丁 | 120丁 |

### セパレーターガイド (右利き用) ※グリップ朱色

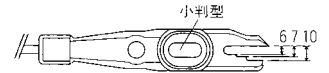

PAT. 729877

| JANコード | 品番   | サイズ     | 全長    | 重量   | 希望小売価格 | 入数 | 甲   |
|--------|------|---------|-------|------|--------|----|-----|
| 007090 | #709 | 特大210mm | 360mm | 240g | 1,775円 | 6丁 | 72丁 |
| 007106 | #710 | 大 150mm | 300mm | 230g | 1,650円 | 6丁 | 72丁 |
| 007113 | #711 | 小 90mm  | 240mm | 220g | 1,600円 | 6丁 | 72丁 |

### セパレーターガイド (左利き用) ※グリップ黄色



| JANコード | 品番   | サイズ     | 全長    | 重量   | 希望小売価格 | 入数 | 甲   |
|--------|------|---------|-------|------|--------|----|-----|
| 007144 | #714 | 特大210mm | 360mm | 240g | 1,775円 | 6丁 | 72丁 |
| 007120 | #712 | 大 150mm | 300mm | 230g | 1,650円 | 6丁 | 72丁 |
| 007137 | #713 | 小 90mm  | 240mm | 220g | 1,600円 | 6丁 | 72丁 |

### 丸セパ折りA型

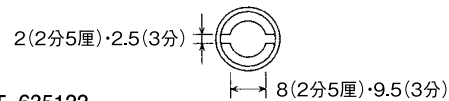

PAT. 635122

| JANコード | 品番    | サイズ                                  | 全長    | 重量   | 希望小売価格 | 入数 | 甲   |
|--------|-------|--------------------------------------|-------|------|--------|----|-----|
| 020129 | #2012 | 8 <sup>m</sup> / <sub>m</sub> (2分5厘) | 295mm | 350g | 1,100円 | 6丁 | 72丁 |
| 020198 | #2019 | 9.5 <sup>m</sup> / <sub>m</sub> (3分) | 295mm | 400g | 1,175円 | 6丁 | 72丁 |

### 丸セパ折り

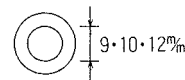

| JANコード | 品番    | サイズ                                       | 全長    | 重量   | 希望小売価格 | 入数 | 甲 |
|--------|-------|---|-------|------|--------|----|---|
| 020204 | #2020 | φ9 <sup>m</sup> / <sub>m</sub> (2分5厘用)    | 390mm | 420g | 2,200円 | 6丁 |   |
| 020211 | #2021 | φ10 <sup>m</sup> / <sub>m</sub> (3分用)     | 390mm | 420g | 2,200円 | 6丁 |   |
| 020228 | #2022 | φ12 <sup>m</sup> / <sub>m</sub> (スナップセバ用) | 390mm | 420g | 2,200円 | 6丁 |   |

### ケレン棒 (ラワン柄3尺・木柄5尺) ※S50C焼入硬度56



| JANコード | 品番   | 刃巾   | 全長      | 重量     | 希望小売価格 | 入数  | 柄材         |
|--------|------|------|---------|--------|--------|-----|------------|
| 005928 | #592 | 90mm | 1,010mm | 800g   | 1,900円 | 12丁 | ラワン柄<br>3尺 |
| 005973 | #597 | 90mm | 1,610mm | 1,050g | 3,200円 | 12丁 | 木柄<br>5尺 白 |

### ケレン棒 (パイプ柄3尺5寸) ※S50C焼入硬度56

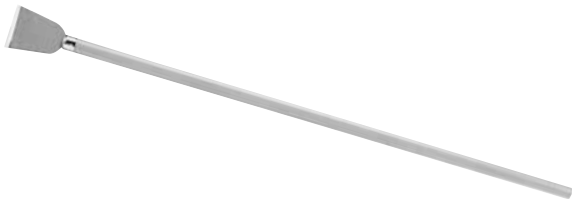

| JANコード | 品番   | 刃巾   | 全長      | 重量   | 希望小売価格 | 入数  | 柄材             |
|--------|------|------|---------|------|--------|-----|----------------|
| 005935 | #593 | 90mm | 1,200mm | 870g | 2,000円 | 12丁 | パイプ柄<br>3尺5寸 緑 |

### STケレン棒 (ラワン柄3尺・木柄5尺) ※SUS403



| JANコード | 品番   | 刃巾    | 全長      | 重量     | 希望小売価格 | 入数  | 柄材           |
|--------|------|-------|---------|--------|--------|-----|--------------|
| 005942 | #594 | 100mm | 1,040mm | 800g   | 2,200円 | 12丁 | ラワン柄<br>3尺 黒 |
| 005980 | #598 | 100mm | 1,640mm | 1,050g | 3,425円 | 12丁 | 木柄<br>5尺 白   |

### パワーブラシ (ラワン柄3尺)



PAT. 375231

| JANコード | 品番   | 刃巾    | 全長      | 重量   | 希望小売価格 | 入数  | 柄材           |
|--------|------|-------|---------|------|--------|-----|--------------|
| 005966 | #596 | 100mm | 1,000mm | 800g | 2,675円 | 12丁 | ラワン柄<br>3尺 黒 |

### コンクリート針(6 $\frac{1}{8}$ 丸型) コンクリート針(6.35 $\frac{1}{8}$ 六角型) (2本入り)



| JANコード | 品番   | サイズ      | 焼入硬度      | 重量  | 希望小売価格 | 入数   | 甲 |
|--------|------|----------|-----------|-----|--------|------|---|
| 005003 | #500 | φ6×150   | HRC 約48°C | 30g | 1,000円 | 12袋入 |   |
| 006000 | #600 | 6.35×150 | HRC 約58°C | 30g | 1,325円 | 12袋入 |   |

### ワイヤー通し (大・小)



| JANコード | 品番   | サイズ                  | 全長    | 重量   | 希望小売価格 | 入数 | 甲 |
|--------|------|----------------------|-------|------|--------|----|---|
| 005010 | #501 | 大(16 $\frac{1}{8}$ ) | 300mm | 320g | 2,300円 | 6丁 |   |
| 005027 | #502 | 小(13 $\frac{1}{8}$ ) | 270mm | 200g | 2,250円 | 6丁 |   |

### タガネ付ワイヤー通し



| JANコード | 品番   | サイズ              | 全長          | 重量   | 希望小売価格 | 入数 | 甲 |
|--------|------|------------------|-------------|------|--------|----|---|
| 005065 | #506 | 16 $\frac{1}{8}$ | 270mm×130mm | 270g | 2,700円 | 6本 |   |

### バーベンドー

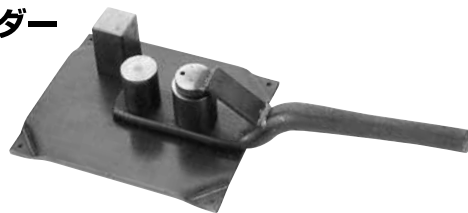

| JANコード | 品番   | サイズ                   | 全長          | 重量    | 希望小売価格 | 入数 | 甲 |
|--------|------|-----------------------|-------------|-------|--------|----|---|
| 005416 | #541 | 9 $\frac{1}{8}$ (3分)  | 400mm×160mm | 3.6kg | 8,725円 | 1台 |   |
| 005423 | #542 | 13 $\frac{1}{8}$ (4分) | 400mm×160mm | 3.6kg | 8,725円 | 1台 |   |
| 005430 | #543 | 16 $\frac{1}{8}$ (5分) | 400mm×160mm | 3.6kg | 8,725円 | 1台 |   |

### 緊張器



| JANコード | 品番   | サイズ | 全長          | 重量    | 希望小売価格 | 入数 | 甲 |
|--------|------|-----|-------------|-------|--------|----|---|
| 005515 | #551 | 角型  | 260mm×300mm | 2.4kg | 8,375円 | 1台 |   |

### フックボルト廻しボックス型



PAT. 289856

| JANコード | 品番   | サイズ              | 重量   | 希望小売価格 | 入数  | 甲    |
|--------|------|------------------|------|--------|-----|------|
| 003016 | #301 | 8 <sup>mm</sup>  | 140g | 750円   | 12丁 | 120丁 |
| 003023 | #302 | 10 <sup>mm</sup> | 140g | 750円   | 12丁 | 120丁 |
| 003030 | #303 | 12 <sup>mm</sup> | 160g | 750円   | 12丁 | 120丁 |
| 003061 | #306 | 13 <sup>mm</sup> | 160g | 775円   | 12丁 | 120丁 |
| 003047 | #304 | 14 <sup>mm</sup> | 160g | 775円   | 12丁 | 120丁 |

### クランプナー



PAT. 292253

| JANコード | 品番   | サイズ              | 重量   | 希望小売価格 | 入数  | 甲    |
|--------|------|------------------|------|--------|-----|------|
| 004013 | #401 | 8 <sup>mm</sup>  | 180g | 1,025円 | 12丁 | 120丁 |
| 004020 | #402 | 10 <sup>mm</sup> | 200g | 1,025円 | 12丁 | 120丁 |
| 004037 | #403 | 12 <sup>mm</sup> | 220g | 1,050円 | 12丁 | 120丁 |
| 004044 | #404 | 13 <sup>mm</sup> | 220g | 1,175円 | 12丁 | 120丁 |
| 004051 | #405 | 14 <sup>mm</sup> | 220g | 1,175円 | 12丁 | 120丁 |
| 004068 | #406 | 17 <sup>mm</sup> | 230g | 1,250円 | 12丁 | 120丁 |
| 004075 | #407 | 21 <sup>mm</sup> | 290g | 1,475円 | 12丁 | 72丁  |

### フォームタイ廻し21<sup>mm</sup>(爪付)

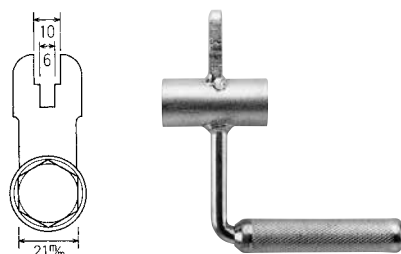

| JANコード | 品番   | サイズ              | 重量   | 希望小売価格 | 入数  | 甲 |
|--------|------|------------------|------|--------|-----|---|
| 003054 | #305 | 21 <sup>mm</sup> | 310g | 1,175円 | 12丁 |   |

### ドリルクランプナー12<sup>mm</sup>



| JANコード | 品番   | サイズ                  | 重量   | 希望小売価格 | 入数  | 甲    |
|--------|------|----------------------|------|--------|-----|------|
| 004006 | #400 | ドリル型12 <sup>mm</sup> | 220g | 1,450円 | 12丁 | 120丁 |

### フックボルト廻しクランク型兼用

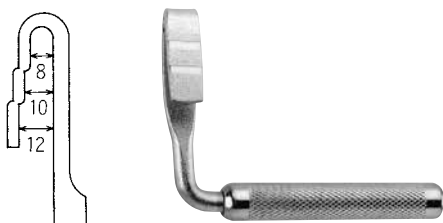

PAT. 1009715

| JANコード | 品番   | サイズ                   | 重量   | 希望小売価格 | 入数  | 甲 |
|--------|------|-----------------------|------|--------|-----|---|
| 003245 | #324 | 8・10・12 <sup>mm</sup> | 150g | 750円   | 12丁 |   |

### ロングクランプナー12<sup>mm</sup>



| JANコード | 品番   | サイズ                   | 重量   | 希望小売価格 | 入数  | 甲 |
|--------|------|-----------------------|------|--------|-----|---|
| 004235 | #423 | 12 <sup>mm</sup> ×100 | 250g | 1,825円 | 12丁 |   |

### 小判フック (爪付)

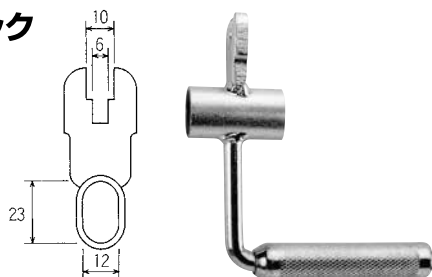

| JANコード | 品番   | サイズ | 重量   | 希望小売価格 | 入数  | 甲   |
|--------|------|-----|------|--------|-----|-----|
| 004105 | #410 | 爪付  | 250g | 1,050円 | 12丁 | 72丁 |

### ロングクランプナー・ドリル型12<sup>mm</sup>

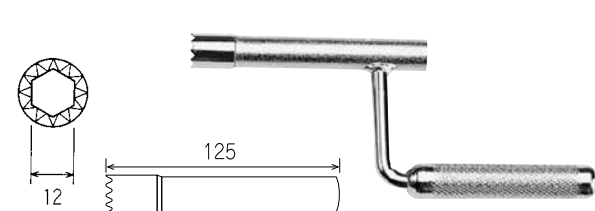

| JANコード | 品番   | サイズ                       | 重量   | 希望小売価格 | 入数  | 甲 |
|--------|------|---------------------------|------|--------|-----|---|
| 004303 | #430 | ドリル型12 <sup>mm</sup> ×100 | 250g | 2,200円 | 12丁 |   |



## ハンドルレンチA型

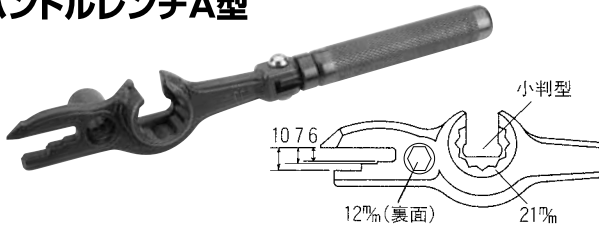

PAT. 540546

| JANコード | 品番   | 全長    | 重量   | 希望小売価格 | 入数 | 甲   |
|--------|------|-------|------|--------|----|-----|
| 009018 | #901 | 250mm | 380g | 3,275円 | 6丁 | 72丁 |

## クイックハンドルレンチ21mmW



PAT. 668230

| JANコード | 品番   | 全長    | 重量   | 希望小売価格 | 入数 | 甲 |
|--------|------|-------|------|--------|----|---|
| 009087 | #908 | 220mm | 340g | 5,300円 | 6丁 |   |

## ハンドルレンチB型



PAT. 528092

| JANコード | 品番   | 全長    | 重量   | 希望小売価格 | 入数 | 甲   |
|--------|------|-------|------|--------|----|-----|
| 009025 | #902 | 265mm | 380g | 3,100円 | 6丁 | 72丁 |

## ドリルハンドルレンチ12mm

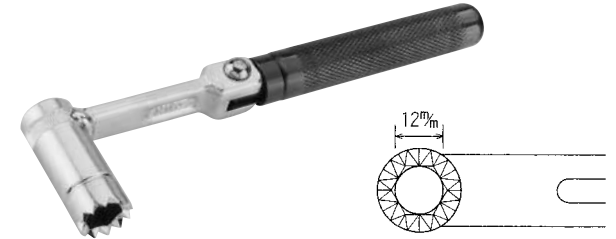

| JANコード | 品番   | 全長    | 重量   | 希望小売価格 | 入数 | 甲   |
|--------|------|-------|------|--------|----|-----|
| 009094 | #909 | 200mm | 300g | 2,925円 | 6丁 | 72丁 |

## スピード仮枠レンチC型



PAT. 607263

| JANコード | 品番   | サイズ | 全長    | 重量   | 希望小売価格 | 入数 | 甲 |
|--------|------|-----|-------|------|--------|----|---|
| 009032 | #903 | 6吋  | 220mm | 250g | 3,275円 | 6丁 |   |
| 009049 | #904 | 8吋  | 240mm | 340g | 3,675円 | 6丁 |   |

## ハンドルレンチA型 (ドリル型12mm)

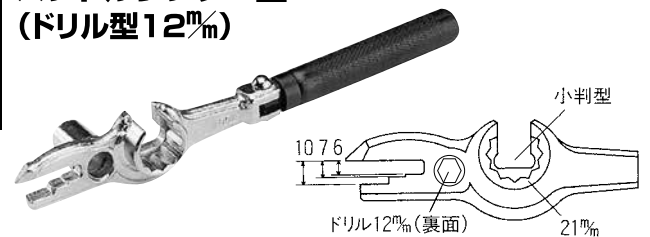

| JANコード | 品番   | 全長    | 重量   | 希望小売価格 | 入数 | 甲   |
|--------|------|-------|------|--------|----|-----|
| 009117 | #911 | 250mm | 380g | 3,675円 | 6丁 | 72丁 |

## クイックハンドルレンチO型



PAT. 668230

| JANコード | 品番   | サイズ | 全長    | 重量   | 希望小売価格 | 入数 | 甲 |
|--------|------|-----|-------|------|--------|----|---|
| 009056 | #905 | 6吋  | 210mm | 260g | 4,000円 | 6丁 |   |
| 009063 | #906 | 8吋  | 230mm | 320g | 4,375円 | 6丁 |   |

## ハンドルレンチB型 (ドリル型12mm)

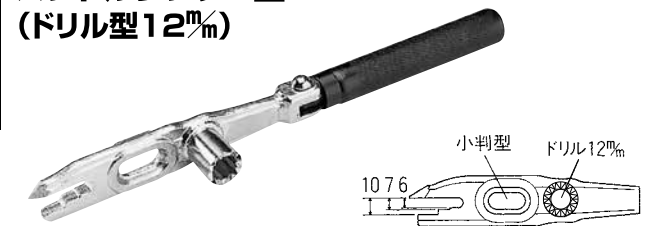

| JANコード | 品番   | 全長    | 重量   | 希望小売価格 | 入数 | 甲   |
|--------|------|-------|------|--------|----|-----|
| 009124 | #912 | 265mm | 380g | 3,500円 | 6丁 | 72丁 |

## クイックハンドルレンチ21mmS



| JANコード | 品番   | 全長    | 重量   | 希望小売価格 | 入数 | 甲 |
|--------|------|-------|------|--------|----|---|
| 009070 | #907 | 220mm | 320g | 4,750円 | 6丁 |   |

## ハンドルレンチ小判型

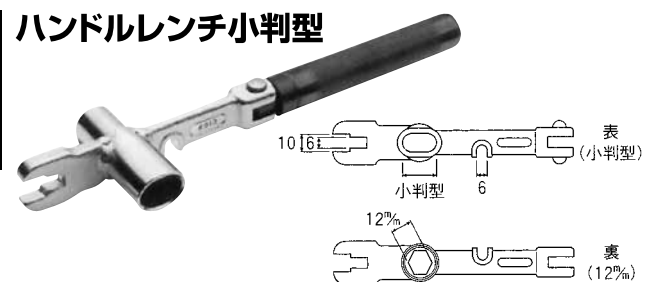

| JANコード | 品番   | 全長    | 重量   | 希望小売価格 | 入数 | 甲 |
|--------|------|-------|------|--------|----|---|
| 009131 | #913 | 250mm | 340g | 3,300円 | 6丁 |   |

### 電動レンチ ※チャック径6.35 $\phi$ m



PAT. 667299

| JANコード   | 品番   | サイズ         | 全長    | 重量   | 希望小売価格 | 入数  | 甲    |
|----------|------|-------------|-------|------|--------|-----|------|
| 009391   | #939 | 8 $\phi$ m  | 110mm | 50g  | 1,250円 | 12丁 | 120丁 |
| ★ 009421 | #942 | 10 $\phi$ m | 110mm | 80g  | 1,275円 | 12丁 | 120丁 |
| ★ 009407 | #940 | 12 $\phi$ m | 110mm | 85g  | 1,425円 | 12丁 | 120丁 |
| ★ 009520 | #952 | 13 $\phi$ m | 110mm | 100g | 1,450円 | 12丁 | 120丁 |
| ★ 009537 | #953 | 14 $\phi$ m | 110mm | 110g | 1,475円 | 12丁 | 120丁 |
| ★ 009438 | #943 | 17 $\phi$ m | 110mm | 130g | 1,525円 | 12丁 | 120丁 |
| ★ 009445 | #944 | 19 $\phi$ m | 110mm | 160g | 1,600円 | 12丁 | 120丁 |
| ★ 009414 | #941 | 21 $\phi$ m | 110mm | 180g | 1,725円 | 12丁 | 120丁 |

### 電動レンチ (ロングタイプ) ※チャック径6.35 $\phi$ m



PAT. 667299

| JANコード   | 品番     | サイズ             | 全長    | 重量   | 希望小売価格 | 入数  | 甲    |
|----------|--------|-----------------|-------|------|--------|-----|------|
| ★ 121000 | #12100 | 12 $\phi$ m×100 | 140mm | 100g | 1,600円 | 12丁 | 120丁 |
| 171005   | #17100 | 17 $\phi$ m×100 | 140mm | 160g | 1,650円 | 12丁 | 120丁 |
| 191003   | #19100 | 19 $\phi$ m×100 | 140mm | 180g | 1,775円 | 12丁 | 120丁 |
| 009452   | #945   | 21 $\phi$ m×100 | 140mm | 180g | 1,775円 | 12丁 | 120丁 |
| 121505   | #12150 | 12 $\phi$ m×150 | 190mm | 150g | 1,625円 | 12丁 | 120丁 |
| 171500   | #17150 | 17 $\phi$ m×150 | 190mm | 210g | 1,725円 | 12丁 | 120丁 |
| 191508   | #19150 | 19 $\phi$ m×150 | 190mm | 230g | 1,850円 | 12丁 | 120丁 |
| 009469   | #946   | 21 $\phi$ m×150 | 190mm | 230g | 1,850円 | 12丁 | 120丁 |

### 電動レンチ (ショートタイプ) ※チャック径6.35 $\phi$ m



スナップコン対応

| JANコード   | 品番   | サイズ            | 全長   | 重量  | 希望小売価格 | 入数  | 甲    |
|----------|------|----------------|------|-----|--------|-----|------|
| ★ 009674 | #967 | 12 $\phi$ m×45 | 86mm | 60g | 1,425円 | 12丁 | 120丁 |

### 電動レンチ (コンパネ軸足用) ※チャック径6.35 $\phi$ m

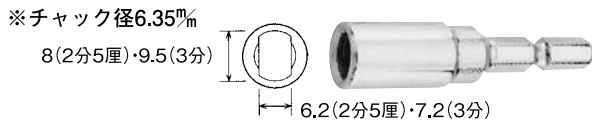

| JANコード | 品番   | サイズ           | 全長   | 重量  | 希望小売価格 | 入数  | 甲    |
|--------|------|---------------|------|-----|--------|-----|------|
| 009629 | #962 | コンパネ軸足用(2分5厘) | 55mm | 25g | 1,425円 | 12丁 | 120丁 |
| 009636 | #963 | コンパネ軸足用(3分)   | 55mm | 25g | 1,425円 | 12丁 | 120丁 |

### 電動レンチ (メタルフレーム軸足用) ※チャック径6.35 $\phi$ m

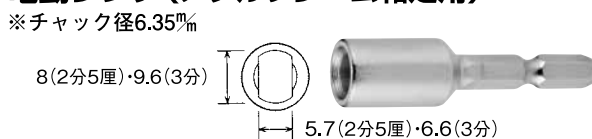

| JANコード | 品番   | サイズ              | 全長   | 重量  | 希望小売価格 | 入数  | 甲    |
|--------|------|------------------|------|-----|--------|-----|------|
| 009926 | #992 | メタルフレーム軸足用(2分5厘) | 55mm | 25g | 1,425円 | 12丁 | 120丁 |
| 009933 | #993 | メタルフレーム軸足用(3分)   | 55mm | 25g | 1,425円 | 12丁 | 120丁 |

### 電動レンチ (ドリル型) ※チャック径6.35 $\phi$ m



PAT. 770145

| JANコード   | 品番   | サイズ             | 全長    | 重量   | 希望小売価格 | 入数  | 甲    |
|----------|------|-----------------|-------|------|--------|-----|------|
| ★ 009605 | #960 | ドリル型12 $\phi$ m | 110mm | 110g | 1,725円 | 12丁 | 120丁 |

### 電動レンチ (ドリル型・ロングタイプ) ※チャック径6.35 $\phi$ m



PAT. 770145

| JANコード   | 品番     | サイズ                 | 全長    | 重量   | 希望小売価格 | 入数  | 甲    |
|----------|--------|---------------------|-------|------|--------|-----|------|
| ★ 121017 | #12101 | ドリル型12 $\phi$ m×100 | 140mm | 110g | 1,900円 | 12丁 | 120丁 |
| 121512   | #12151 | ドリル型12 $\phi$ m×150 | 190mm | 150g | 1,925円 | 12丁 | 120丁 |

### 電動レンチ (ドリル型・ショートタイプ) ※チャック径6.35 $\phi$ m



PAT. 770145

| JANコード   | 品番   | サイズ                | 全長   | 重量  | 希望小売価格 | 入数  | 甲    |
|----------|------|--------------------|------|-----|--------|-----|------|
| ★ 009681 | #968 | ドリル型12 $\phi$ m×45 | 86mm | 50g | 1,725円 | 12丁 | 120丁 |

### 電動レンチ (小判型A) ※チャック径6.35 $\phi$ m



PAT. 974772

| JANコード | 品番     | サイズ  | 全長    | 重量   | 希望小売価格 | 入数  | 甲    |
|--------|--------|------|-------|------|--------|-----|------|
| 095011 | #950-1 | 小判型A | 120mm | 140g | 1,475円 | 12丁 | 120丁 |

### 電動レンチ (小判型B) ※チャック径6.35 $\phi$ m



PAT. 974772

| JANコード   | 品番     | サイズ  | 全長   | 重量  | 希望小売価格 | 入数  | 甲    |
|----------|--------|------|------|-----|--------|-----|------|
| ★ 095028 | #950-2 | 小判型B | 90mm | 90g | 1,425円 | 12丁 | 120丁 |

### 電動レンチ(安全パイプ型)

※チャック径6.35 $\phi$ m



PAT. 764727

| JANコード | 品番   | サイズ         | 全長    | 重量   | 希望小売価格 | 入数  | 甲   |
|--------|------|-------------|-------|------|--------|-----|-----|
| 009551 | #955 | 21 $\phi$ m | 190mm | 210g | 2,300円 | 12丁 | 72丁 |

### 電動レンチ

#### (フォームタイアイビー型21 $\phi$ m×FI)

※チャック径6.35 $\phi$ m



| JANコード   | 品番   | サイズ            | 全長   | 重量   | 希望小売価格 | 入数  | 甲    |
|----------|------|----------------|------|------|--------|-----|------|
| ★ 009735 | #973 | 21 $\phi$ m×FI | 80mm | 115g | 2,100円 | 12丁 | 120丁 |

### 電動レンチ

#### (フォームタイアイビー型21 $\phi$ m×FIロング)

※チャック径6.35 $\phi$ m



| JANコード   | 品番   | サイズ               | 全長    | 奥行   | 重量   | 希望小売価格 | 入数  | 甲    |
|----------|------|-------------------|-------|------|------|--------|-----|------|
| ★ 009766 | #976 | 21 $\phi$ m×FIロング | 110mm | 47mm | 195g | 3,125円 | 12丁 | 120丁 |

### 電動レンチ

#### (ハットセパ取付用)

※チャック径6.35 $\phi$ m



| JANコード   | 品番   | サイズ              | 全長   | 重量  | 希望小売価格 | 入数  | 甲    |
|----------|------|------------------|------|-----|--------|-----|------|
| ★ 009728 | #972 | 8 $\phi$ m(2分5厘) | 90mm | 90g | 2,150円 | 12丁 | 120丁 |
| ★ 009759 | #975 | 9.5 $\phi$ m(3分) | 90mm | 90g | 2,250円 | 12丁 | 120丁 |

### 電動レンチ

#### (Pコン取付用)

※チャック径6.35 $\phi$ m



※養生ゴム使用 PAT. 20470

| JANコード | 品番   | サイズ                | 全長   | 重量  | 希望小売価格 | 入数  | 甲    |
|--------|------|--------------------|------|-----|--------|-----|------|
| 009698 | #969 | $\phi$ 25 $\phi$ m | 70mm | 80g | 2,675円 | 12丁 | 120丁 |

### 電動レンチ(Pコン鍍 2分5厘、3分共用)

※チャック径6.35 $\phi$ m、  
ステンレス製

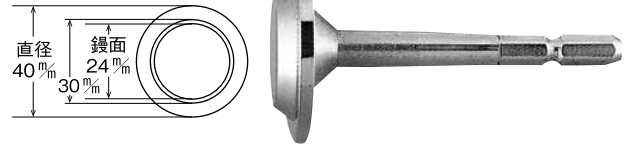

PAT. 945809

| JANコード | 品番   | サイズ                   | 全長   | 重量  | 希望小売価格 | 入数  | 甲    |
|--------|------|-----------------------|------|-----|--------|-----|------|
| 009742 | #974 | 鍍面 $\phi$ 24 $\phi$ m | 74mm | 80g | 3,300円 | 12丁 | 120丁 |

### 電動レンチ(Pコン鍍 4分)

※チャック径6.35 $\phi$ m、  
ステンレス製

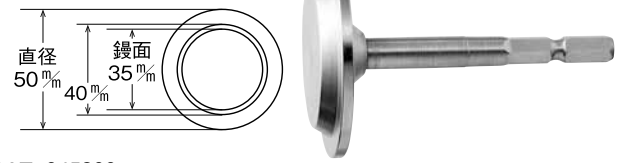

PAT. 945809

| JANコード | 品番   | サイズ                   | 全長   | 重量   | 希望小売価格 | 入数  | 甲    |
|--------|------|-----------------------|------|------|--------|-----|------|
| 009773 | #977 | 鍍面 $\phi$ 35 $\phi$ m | 74mm | 110g | 4,625円 | 12丁 | 120丁 |

### 電動レンチ(Pコン鍍 ハットセパ用)

※チャック径6.35 $\phi$ m、  
ステンレス製

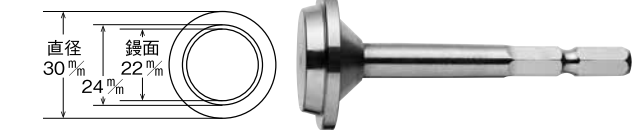

PAT. 945809

| JANコード | 品番   | サイズ                   | 全長   | 重量  | 希望小売価格 | 入数  | 甲    |
|--------|------|-----------------------|------|-----|--------|-----|------|
| 009780 | #978 | 鍍面 $\phi$ 22 $\phi$ m | 74mm | 55g | 3,150円 | 12丁 | 120丁 |

### スーパーブラック電動レンチ(Pコン・小判型兼用タイプ)

※チャック径6.35 $\phi$ m



PAT. 3027726

| JANコード   | 品番    | サイズ       | 全長   | 重量   | 希望小売価格 | 入数  | 甲    |
|----------|-------|-----------|------|------|--------|-----|------|
| ★ 010304 | #1030 | Pコン・小判型兼用 | 90mm | 130g | 2,400円 | 12丁 | 120丁 |

### スーパーブラック電動レンチ(天端ならし12 $\phi$ m用)

※チャック径6.35 $\phi$ m



| JANコード   | 品番    | サイズ                | 全長    | 重量   | 希望小売価格 | 入数  | 甲    |
|----------|-------|--------------------|-------|------|--------|-----|------|
| ★ 010328 | #1032 | $\phi$ 12 $\phi$ m | 120mm | 155g | 3,175円 | 12丁 | 120丁 |

## 丸鋸定規・丸鋸定規(ロングヘッドタイプ)・ボードカッター

**丸鋸定規  
(普通型)**

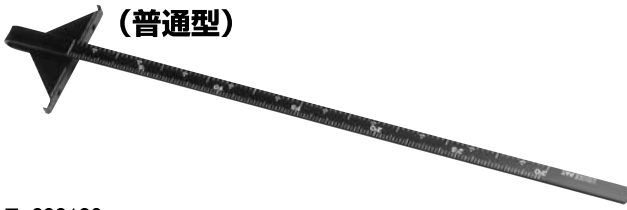

PAT. 693130

| JANコード | 品番    | サイズ | 目盛(共用) |      | 全長      | 頭幅   | 重量   | 希望<br>小売価格 | 入数  | 甲    |
|--------|-------|-----|--------|------|---------|------|------|------------|-----|------|
|        |       |     | mm     | 尺    |         |      |      |            |     |      |
| 011035 | #1103 | 300 | 300mm  | 1尺   | 400mm   | 80mm | 140g | 1,225円     | 10本 | 100本 |
| 011042 | #1104 | 450 | 450mm  | 1.5尺 | 550mm   | 80mm | 180g | 1,250円     | 10本 | 100本 |
| 011066 | #1106 | 600 | 600mm  | 2尺   | 700mm   | 80mm | 220g | 1,300円     | 10本 | 100本 |
| 011097 | #1109 | 900 | 900mm  | 3尺   | 1,000mm | 80mm | 300g | 1,325円     | 10本 | 100本 |

**丸鋸定規ロングヘッドタイプ  
(ステンレス羽付)**



※定規とガイドの間に隙間が空いています。

| JANコード | 品番    | サイズ     | 目盛(共用) |      | 全長      | 頭幅    | 重量   | 希望<br>小売価格 | 入数  | 甲    |
|--------|-------|---------|--------|------|---------|-------|------|------------|-----|------|
|        |       |         | mm     | 尺    |         |       |      |            |     |      |
| 012131 | #1213 | ST羽付300 | 300mm  | 1尺   | 460mm   | 200mm | 240g | 2,200円     | 10本 | 100本 |
| 012148 | #1214 | ST羽付450 | 450mm  | 1.5尺 | 610mm   | 200mm | 280g | 2,250円     | 10本 | 100本 |
| 012162 | #1216 | ST羽付600 | 600mm  | 2尺   | 760mm   | 200mm | 320g | 2,275円     | 10本 | 100本 |
| 012193 | #1219 | ST羽付900 | 900mm  | 3尺   | 1,060mm | 200mm | 400g | 2,325円     | 10本 | 100本 |

**丸鋸定規  
(ステンレス羽付)**



PAT. 693130

| JANコード | 品番    | サイズ     | 目盛(共用) |      | 全長      | 頭幅    | 重量   | 希望<br>小売価格 | 入数  | 甲    |
|--------|-------|---------|--------|------|---------|-------|------|------------|-----|------|
|        |       |         | mm     | 尺    |         |       |      |            |     |      |
| 011134 | #1113 | ST羽付300 | 300mm  | 1尺   | 400mm   | 200mm | 210g | 1,975円     | 10本 | 100本 |
| 011141 | #1114 | ST羽付450 | 450mm  | 1.5尺 | 550mm   | 200mm | 250g | 2,025円     | 10本 | 100本 |
| 011165 | #1116 | ST羽付600 | 600mm  | 2尺   | 700mm   | 200mm | 290g | 2,050円     | 10本 | 100本 |
| 011196 | #1119 | ST羽付900 | 900mm  | 3尺   | 1,000mm | 200mm | 370g | 2,125円     | 10本 | 100本 |

**丸鋸定規ロングヘッドタイプ  
(樫羽付)**



※定規とガイドの間に隙間が空いています。

| JANコード | 品番    | サイズ    | 目盛(共用) |      | 全長      | 頭幅    | 重量   | 希望<br>小売価格 | 入数  | 甲    |
|--------|-------|--------|--------|------|---------|-------|------|------------|-----|------|
|        |       |        | mm     | 尺    |         |       |      |            |     |      |
| 012339 | #1233 | 樫羽付300 | 300mm  | 1尺   | 460mm   | 200mm | 215g | 2,025円     | 10本 | 100本 |
| 012346 | #1234 | 樫羽付450 | 450mm  | 1.5尺 | 610mm   | 200mm | 255g | 2,050円     | 10本 | 100本 |
| 012360 | #1236 | 樫羽付600 | 600mm  | 2尺   | 760mm   | 200mm | 295g | 2,075円     | 10本 | 100本 |
| 012391 | #1239 | 樫羽付900 | 900mm  | 3尺   | 1,060mm | 200mm | 375g | 2,125円     | 10本 | 100本 |

**丸鋸定規  
(樫羽付)**



| JANコード | 品番    | サイズ    | 目盛(共用) |      | 全長      | 頭幅    | 重量   | 希望<br>小売価格 | 入数  | 甲    |
|--------|-------|--------|--------|------|---------|-------|------|------------|-----|------|
|        |       |        | mm     | 尺    |         |       |      |            |     |      |
| 011332 | #1133 | 樫羽付300 | 300mm  | 1尺   | 400mm   | 200mm | 185g | 1,775円     | 10本 | 100本 |
| 011349 | #1134 | 樫羽付450 | 450mm  | 1.5尺 | 550mm   | 200mm | 225g | 1,800円     | 10本 | 100本 |
| 011363 | #1136 | 樫羽付600 | 600mm  | 2尺   | 700mm   | 200mm | 265g | 1,825円     | 10本 | 100本 |
| 011394 | #1139 | 樫羽付900 | 900mm  | 3尺   | 1,000mm | 200mm | 345g | 1,875円     | 10本 | 100本 |

**丸鋸定規ロングヘッドタイプ  
(4ケローラー)**



※定規とガイドの間に隙間が空いています。

| JANコード | 品番    | サイズ   | 目盛(共用) |      | 全長      | 頭幅    | 重量   | 希望<br>小売価格 | 入数  | 甲    |
|--------|-------|-------|--------|------|---------|-------|------|------------|-----|------|
|        |       |       | mm     | 尺    |         |       |      |            |     |      |
| 012438 | #1243 | 4×300 | 300mm  | 1尺   | 460mm   | 147mm | 240g | 2,625円     | 10本 | 100本 |
| 012445 | #1244 | 4×450 | 450mm  | 1.5尺 | 610mm   | 147mm | 280g | 2,675円     | 10本 | 100本 |
| 012469 | #1246 | 4×600 | 600mm  | 2尺   | 760mm   | 147mm | 320g | 2,700円     | 10本 | 100本 |
| 012490 | #1249 | 4×900 | 900mm  | 3尺   | 1,060mm | 147mm | 400g | 2,725円     | 10本 | 100本 |

**丸鋸定規  
(4ケローラー)**



PAT. 693130

| JANコード | 品番    | サイズ   | 目盛(共用) |      | 全長      | 頭幅    | 重量   | 希望<br>小売価格 | 入数  | 甲    |
|--------|-------|-------|--------|------|---------|-------|------|------------|-----|------|
|        |       |       | mm     | 尺    |         |       |      |            |     |      |
| 011431 | #1143 | 4×300 | 300mm  | 1尺   | 400mm   | 147mm | 210g | 2,375円     | 10本 | 100本 |
| 011448 | #1144 | 4×450 | 450mm  | 1.5尺 | 550mm   | 147mm | 250g | 2,400円     | 10本 | 100本 |
| 011462 | #1146 | 4×600 | 600mm  | 2尺   | 700mm   | 147mm | 290g | 2,450円     | 10本 | 100本 |
| 011493 | #1149 | 4×900 | 900mm  | 3尺   | 1,000mm | 147mm | 370g | 2,475円     | 10本 | 100本 |

**丸鋸定規用ボードカッター**

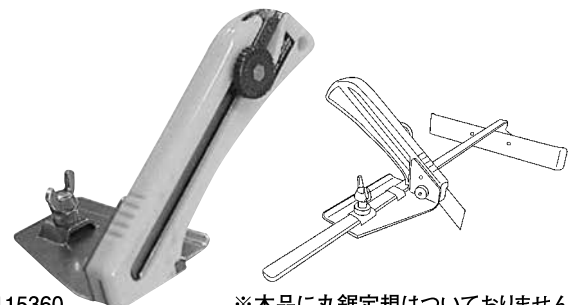

PAT. 1115360

※本品に丸鋸定規はついておりません。

| JANコード | 品番    | 全長    | 巾     | 重量   | 希望小売価格 | 入数 | 甲   |
|--------|-------|-------|-------|------|--------|----|-----|
| 011004 | #1100 | 150mm | 100mm | 180g | 2,850円 | 6丁 | 36丁 |

### 天張サポート



皿の直径189mm

耐荷重30kg

| JANコード | 品番   | 使用範囲            | 重量    | 希望小売価格  | 入数 | 甲 |
|--------|------|-----------------|-------|---------|----|---|
| 008103 | #810 | 1,800mm~2,900mm | 4.0kg | 27,275円 | 2台 |   |

### 強力型鴨居ジャッキ



皿の直径125mm

耐荷重300kg

(付属品)



A継管3本(サイズ3尺)

PAT. 749775

| JANコード | 品番   | 使用範囲          | 重量    | 希望小売価格  | 入数 | 甲 |
|--------|------|---------------|-------|---------|----|---|
| 008202 | #820 | 3・4.5・6・9・12尺 | 9.5kg | 27,275円 | 1台 |   |

### フローリングセッター

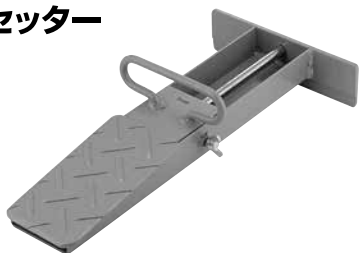

| JANコード | 品番   | 全長               | 重量  | 希望小売価格  | 入数 | 甲  |
|--------|------|------------------|-----|---------|----|----|
| 008301 | #830 | 360mm×180mm×95mm | 3kg | 13,675円 | 1台 | 4台 |

### S型鴨居ジャッキ



角木の内径45×45mm

皿の直径125mm

PAT. 822723

耐荷重200kg

| JANコード | 品番   | 使用範囲        | 重量    | 希望小売価格 | 入数 | 甲 |
|--------|------|-------------|-------|--------|----|---|
| 008219 | #821 | 350mm~400mm | 1.8kg | 9,125円 | 2台 |   |

### S型鴨居ジャッキ・垂木ヘッド(別売)

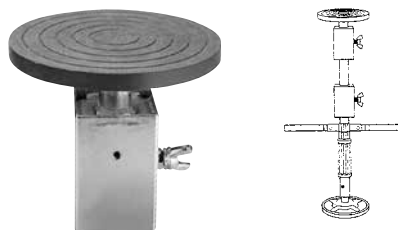

※45mm角の角材で接続して下さい。

| JANコード | 品番   | 外寸法        | 内寸法        | 重量   | 希望小売価格 | 入数 | 甲 |
|--------|------|------------|------------|------|--------|----|---|
| 008233 | #823 | 125φ×120mm | 45mm角×65mm | 750g | 3,500円 | 1丁 |   |

### S型鴨居ジャッキ・角木用(別売)

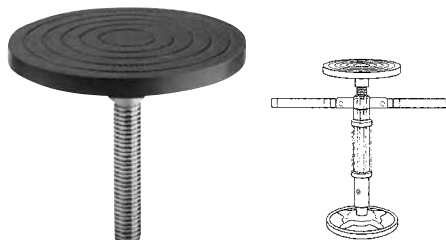

| JANコード | 品番   | 外寸法        | 角木用使用範囲     | 重量   | 希望小売価格 | 入数 | 甲 |
|--------|------|------------|-------------|------|--------|----|---|
| 008240 | #824 | 125φ×120mm | 250mm~330mm | 600g | 3,500円 | 1丁 |   |

### エース型鴨居ジャッキ

・角木用



皿の直径125mm

(付属品)

・垂木用



耐荷重200kg

| JANコード | 品番   | 角木用使用範囲     | 垂木用使用範囲     | 重量    | 希望小売価格  | 入数 | 甲 |
|--------|------|-------------|-------------|-------|---------|----|---|
| 000015 | #001 | 250mm~330mm | 350mm~400mm | 2.4kg | 12,600円 | 1台 |   |

### カラビナ工具差しA型

※カラビナ径10%



PAT. 708165

| JANコード | 品番    | ベルト巾 | カラビナ内寸    | 重量   | 希望小売価格 | 入数  | 甲   |
|--------|-------|------|-----------|------|--------|-----|-----|
| 020136 | #2013 | 69mm | 90mm×40mm | 250g | 1,825円 | 12T | 72T |

### カラビナ工具差しHA-8F型

※カラビナ径8%

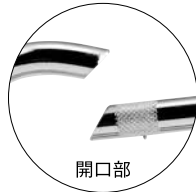

| JANコード | 品番    | ベルト巾 | 板幅   | カラビナ内寸    | 重量   | 希望小売価格 | 入数  | 甲   |
|--------|-------|------|------|-----------|------|--------|-----|-----|
| 020686 | #2068 | 69mm | 24mm | 90mm×40mm | 150g | 1,825円 | 12T | 72T |

### カラビナ工具差しHA-10R型

※カラビナ径10%



| JANコード | 品番    | ベルト巾 | 板幅   | カラビナ内寸    | 重量   | 希望小売価格 | 入数  | 甲   |
|--------|-------|------|------|-----------|------|--------|-----|-----|
| 020662 | #2066 | 69mm | 24mm | 90mm×40mm | 200g | 1,825円 | 12T | 72T |

### カラビナ工具差しLA型

※カラビナ径8%

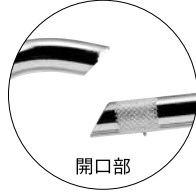

| JANコード | 品番    | ベルト巾 | カラビナ内寸    | 重量   | 希望小売価格 | 入数  | 甲   |
|--------|-------|------|-----------|------|--------|-----|-----|
| 020181 | #2018 | 65mm | 90mm×40mm | 140g | 1,825円 | 12T | 72T |

### カラビナ工具差しB型

※カラビナ径10%



PAT. 1019952

| JANコード | 品番    | ベルト巾 | カラビナ内寸    | 重量   | 希望小売価格 | 入数  | 甲   |
|--------|-------|------|-----------|------|--------|-----|-----|
| 020143 | #2014 | 65mm | 90mm×40mm | 230g | 2,025円 | 12T | 72T |

### カラビナ工具差しLF-8F型

※左右に倒れるフリータイプ

※カラビナ径8%

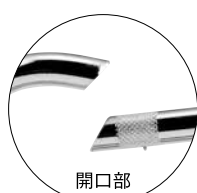

| JANコード | 品番    | ベルト巾 | カラビナ内寸    | 重量   | 希望小売価格 | 入数  | 甲   |
|--------|-------|------|-----------|------|--------|-----|-----|
| 020167 | #2016 | 65mm | 90mm×40mm | 170g | 2,475円 | 12T | 72T |

### カラビナ工具差しF型

※左右に倒れるフリータイプ

※カラビナ径10%



PAT. 3034144

| JANコード | 品番    | ベルト巾 | カラビナ内寸    | 重量   | 希望小売価格 | 入数  | 甲   |
|--------|-------|------|-----------|------|--------|-----|-----|
| 020174 | #2017 | 65mm | 90mm×40mm | 240g | 2,475円 | 12T | 72T |

### カラビナ工具差しF-8F型

※左右に倒れるフリータイプ

※カラビナ径8%

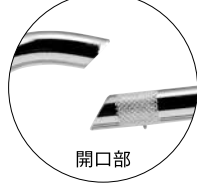

| JANコード | 品番    | ベルト巾 | カラビナ内寸    | 重量   | 希望小売価格 | 入数  | 甲   |
|--------|-------|------|-----------|------|--------|-----|-----|
| 021164 | #2116 | 65mm | 90mm×40mm | 190g | 2,475円 | 12T | 72T |

### アルミカラビナ工具差しF型

※左右に倒れるフリータイプ

※カラビナ径10%



PAT. 3034144

| JANコード | 品番    | ベルト巾 | カラビナ内寸    | 重量  | 希望小売価格 | 入数  | 甲   |
|--------|-------|------|-----------|-----|--------|-----|-----|
| 020471 | #2047 | 65mm | 90mm×40mm | 95g | 3,150円 | 12T | 72T |

### アルミカラビナ工具差しLF-8F型

※左右に倒れるフリータイプ

※カラビナ径8%

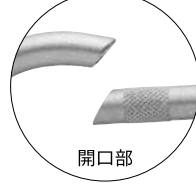

| JANコード | 品番    | ベルト巾 | カラビナ内寸    | 重量  | 希望小売価格 | 入数  | 甲   |
|--------|-------|------|-----------|-----|--------|-----|-----|
| 020679 | #2067 | 65mm | 90mm×40mm | 70g | 3,150円 | 12T | 72T |

## カラビナ工具差し・工具差し (ベルト通しパイプタイプ) (スタンダード)

### カラビナ工具差しC型

※カラビナ径8<sup>mm</sup>



| JANコード | 品番    | ベルト巾 | カラビナ内寸    | 重量   | 希望小売価格 | 入数  | 甲   |
|--------|-------|------|-----------|------|--------|-----|-----|
| 020150 | #2015 | 69mm | 70mm×34mm | 180g | 2,475円 | 12丁 | 72丁 |

### 工具差しA型

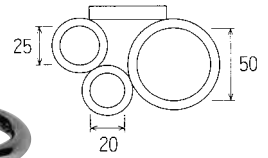

| JANコード | 品番    | ベルト巾 | リング内寸   | 重量   | 希望小売価格 | 入数  | 甲   |
|--------|-------|------|---|------|--------|-----|-----|
| 020303 | #2030 | 69mm | 大50 <sup>mm</sup> ・中25 <sup>mm</sup> ・小20 <sup>mm</sup> | 130g | 1,000円 | 12丁 | 72丁 |

### カラビナ工具差しLC-8C型

※カラビナ径8<sup>mm</sup>



| JANコード | 品番    | ベルト巾 | カラビナ内寸    | 重量   | 希望小売価格 | 入数  | 甲   |
|--------|-------|------|-----------|------|--------|-----|-----|
| 020105 | #2010 | 65mm | 70mm×34mm | 130g | 2,475円 | 12丁 | 72丁 |

### 工具差しAA型

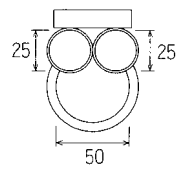

| JANコード | 品番    | ベルト巾 | リング内寸                                | 重量   | 希望小売価格 | 入数  | 甲   |
|--------|-------|------|--------------------------------------|------|--------|-----|-----|
| 020310 | #2031 | 69mm | 大50 <sup>mm</sup> ・小25 <sup>mm</sup> | 210g | 1,050円 | 12丁 | 72丁 |

### カラビナ工具差しLF-8C型

※左右に倒れるフリータイプ  
※カラビナ径8<sup>mm</sup>



| JANコード | 品番    | ベルト巾 | カラビナ内寸    | 重量   | 希望小売価格 | 入数  | 甲   |
|--------|-------|------|-----------|------|--------|-----|-----|
| 020112 | #2011 | 65mm | 70mm×34mm | 150g | 2,875円 | 12丁 | 72丁 |

### 工具差しB型

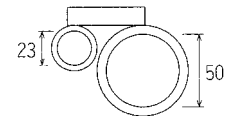

PAT. 830672

| JANコード | 品番    | ベルト巾 | リング内寸                                | 重量   | 希望小売価格 | 入数  | 甲   |
|--------|-------|------|--------------------------------------|------|--------|-----|-----|
| 020327 | #2032 | 69mm | 大50 <sup>mm</sup> ・小23 <sup>mm</sup> | 160g | 1,000円 | 12丁 | 72丁 |

### 工具差しB3型

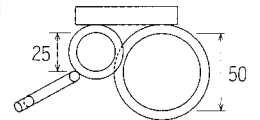

| JANコード | 品番    | ベルト巾 | リング内寸                                | 重量   | 希望小売価格 | 入数  | 甲   |
|--------|-------|------|--------------------------------------|------|--------|-----|-----|
| 020334 | #2033 | 69mm | 大50 <sup>mm</sup> ・中25 <sup>mm</sup> | 240g | 1,150円 | 12丁 | 72丁 |

### 工具差しC型

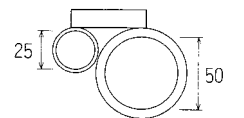

| JANコード | 品番    | ベルト巾 | リング内寸                                | 重量   | 希望小売価格 | 入数  | 甲   |
|--------|-------|------|--------------------------------------|------|--------|-----|-----|
| 020341 | #2034 | 69mm | 大50 <sup>mm</sup> ・小25 <sup>mm</sup> | 170g | 1,050円 | 12丁 | 72丁 |

## 工具差し (ベルト通しパイプタイプ) (スタンダード)

### 工具差しD型

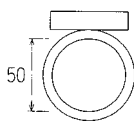

| JANコード | 品番    | ベルト巾 | リング内寸 | 重量   | 希望小売価格 | 入数  | 甲   |
|--------|-------|------|-------|------|--------|-----|-----|
| 020358 | #2035 | 69mm | 50%   | 110g | 925円   | 12丁 | 72丁 |

### 工具差しJ型



| JANコード | 品番    | ベルト巾 | フック内寸     | 重量   | 希望小売価格 | 入数  | 甲   |
|--------|-------|------|-----------|------|--------|-----|-----|
| 020457 | #2045 | 69mm | 45mm×26mm | 120g | 975円   | 12丁 | 72丁 |

### 工具差しE型 (ラチェット差し)

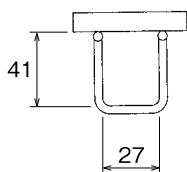

| JANコード | 品番    | ベルト巾 | フック内寸     | 重量   | 希望小売価格 | 入数  | 甲   |
|--------|-------|------|-----------|------|--------|-----|-----|
| 020372 | #2037 | 69mm | 27mm×41mm | 120g | 1,000円 | 12丁 | 72丁 |

### 工具差しK型 (充電ドライバー差し)

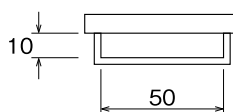

| JANコード | 品番    | ベルト巾 | フック内寸     | 重量   | 希望小売価格 | 入数  | 甲   |
|--------|-------|------|-----------|------|--------|-----|-----|
| 020433 | #2043 | 69mm | 50mm×10mm | 160g | 950円   | 12丁 | 72丁 |

### 工具差しF型 (コンベックス差し)

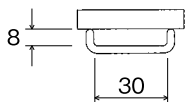

| JANコード | 品番    | ベルト巾 | フック内寸    | 重量  | 希望小売価格 | 入数  | 甲   |
|--------|-------|------|----------|-----|--------|-----|-----|
| 020389 | #2038 | 69mm | 30mm×8mm | 90g | 925円   | 12丁 | 72丁 |

### 工具差しN型 (フック式ラチェット差し)



| JANコード | 品番    | ベルト巾 | フック内寸     | 重量   | 希望小売価格 | 入数  | 甲   |
|--------|-------|------|-----------|------|--------|-----|-----|
| 020464 | #2046 | 69mm | 55mm×80mm | 160g | 1,050円 | 12丁 | 72丁 |

### 工具差しG型 (左官こて用)



| JANコード | 品番    | ベルト巾 | パイプ内寸 | 重量   | 希望小売価格 | 入数  | 甲   |
|--------|-------|------|-------|------|--------|-----|-----|
| 020426 | #2042 | 69mm | 39%   | 210g | 1,025円 | 12丁 | 72丁 |

### 工具差しON型 (シノー・レンチ差し)



| JANコード | 品番    | ベルト巾 | リング内寸     | 重量   | 希望小売価格 | 入数  | 甲   |
|--------|-------|------|-----------|------|--------|-----|-----|
| 021072 | #2107 | 69mm | 98mm×44mm | 150g | 1,100円 | 12丁 | 72丁 |

### 工具差しI型 (インテリア用パール差し)

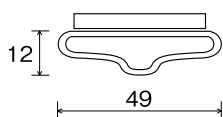

| JANコード | 品番    | ベルト巾 | フック内寸     | 重量   | 希望小売価格 | 入数  | 甲   |
|--------|-------|------|-----------|------|--------|-----|-----|
| 020365 | #2036 | 69mm | 49mm×12mm | 105g | 975円   | 12丁 | 72丁 |

### 工具差しQ型 (ハッカー差し)



| JANコード | 品番    | ベルト巾 | パイプ全長 | パイプ内寸 | 重量   | 希望小売価格 | 入数 | 甲 |
|--------|-------|------|-------|-------|------|--------|----|---|
| 021034 | #2103 | 69mm | 180mm | 25%   | 225g | 1,375円 | 6丁 |   |



## 工具差し (ベルト通し2ツ穴タイプ) (Lシリーズ)

### 工具差しLA型

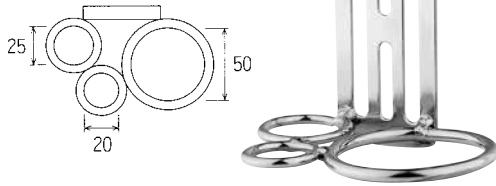

| JANコード | 品番    | ベルト巾 | リング内寸   | 重量  | 希望小売価格 | 入数  | 甲   |
|--------|-------|------|---|-----|--------|-----|-----|
| 020501 | #2050 | 65mm | 大50 <sup>mm</sup> ・中25 <sup>mm</sup> ・小20 <sup>mm</sup> | 90g | 1,000円 | 12丁 | 72丁 |

### 工具差しLF型 (コンベックス差し)

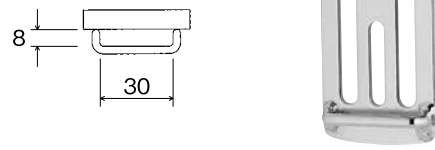

| JANコード | 品番    | ベルト巾 | フック内寸    | 重量  | 希望小売価格 | 入数  | 甲   |
|--------|-------|------|----------|-----|--------|-----|-----|
| 020587 | #2058 | 65mm | 30mm×8mm | 40g | 925円   | 12丁 | 72丁 |

### 工具差しLB型

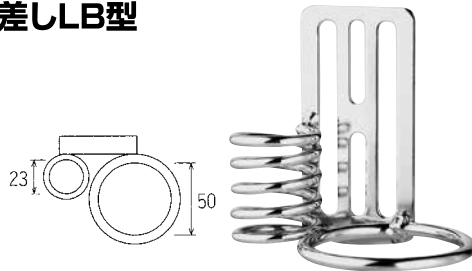

| JANコード | 品番    | ベルト巾 | リング内寸                                | 重量   | 希望小売価格 | 入数  | 甲   |
|--------|-------|------|--------------------------------------|------|--------|-----|-----|
| 020525 | #2052 | 65mm | 大50 <sup>mm</sup> ・小23 <sup>mm</sup> | 110g | 1,000円 | 12丁 | 72丁 |

### 工具差しLJ型



| JANコード | 品番    | ベルト巾 | フック内寸     | 重量  | 希望小売価格 | 入数  | 甲   |
|--------|-------|------|-----------|-----|--------|-----|-----|
| 020655 | #2065 | 65mm | 45mm×26mm | 70g | 975円   | 12丁 | 72丁 |

### 工具差しLC型



| JANコード | 品番    | ベルト巾 | リング内寸                                | 重量   | 希望小売価格 | 入数  | 甲   |
|--------|-------|------|--------------------------------------|------|--------|-----|-----|
| 020549 | #2054 | 65mm | 大50 <sup>mm</sup> ・小25 <sup>mm</sup> | 120g | 1,050円 | 12丁 | 72丁 |

### 工具差しLN型 (フック式ラチェット差し)



| JANコード | 品番    | ベルト巾 | フック内寸     | 重量   | 希望小売価格 | 入数  | 甲   |
|--------|-------|------|-----------|------|--------|-----|-----|
| 020563 | #2056 | 65mm | 55mm×80mm | 110g | 1,050円 | 12丁 | 72丁 |

### 工具差しLD型

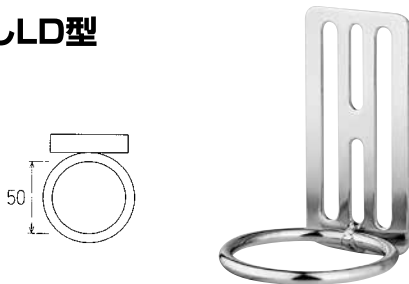

| JANコード | 品番    | ベルト巾 | リング内寸            | 重量  | 希望小売価格 | 入数  | 甲   |
|--------|-------|------|------------------|-----|--------|-----|-----|
| 020556 | #2055 | 65mm | 50 <sup>mm</sup> | 60g | 925円   | 12丁 | 72丁 |

### 工具差しLG-K型 (左官こて用) (スウィングタイプ)



| JANコード | 品番    | ベルト巾 | パイプ内寸            | 重量   | 希望小売価格 | 入数  | 甲   |
|--------|-------|------|------------------|------|--------|-----|-----|
| 020624 | #2062 | 65mm | 39 <sup>mm</sup> | 190g | 2,250円 | 12丁 | 72丁 |

### 工具差しLE型(ラチェット差し)

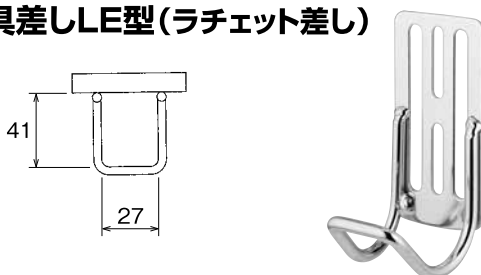

| JANコード | 品番    | ベルト巾 | フック内寸                              | 重量  | 希望小売価格 | 入数  | 甲   |
|--------|-------|------|------------------------------------|-----|--------|-----|-----|
| 020570 | #2057 | 65mm | 27 <sup>mm</sup> ×41 <sup>mm</sup> | 70g | 1,000円 | 12丁 | 72丁 |

### 工具差しLK-K型 (充電ドライバー差し) (スウィングタイプ)

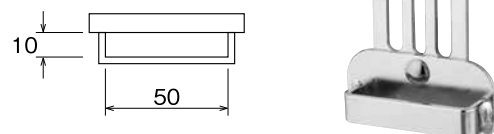

| JANコード | 品番    | ベルト巾 | フック内寸     | 重量  | 希望小売価格 | 入数  | 甲   |
|--------|-------|------|-----------|-----|--------|-----|-----|
| 020693 | #2069 | 65mm | 50mm×10mm | 90g | 1,375円 | 12丁 | 72丁 |

### 工具差しMJ型 (充電ドライバー差し)

※フックは左右の可倒、スウィング等自在に動きます。



| JANコード | 品番    | ベルト巾 | フック内寸     | 重量   | 希望小売価格 | 入数  | 甲   |
|--------|-------|------|-----------|------|--------|-----|-----|
| 020396 | #2039 | 65mm | 45mm×60mm | 120g | 2,475円 | 12丁 | 72丁 |

### カラビナ工具差し(差し込み式) P-A-10R型

※カラビナ径10<sup>mm</sup>

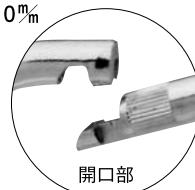

PAT. 708165

| JANコード | 品番    | ベルト巾 | カラビナ内寸    | 重量   | 希望小売価格 | 入数  | 甲   |
|--------|-------|------|-----------|------|--------|-----|-----|
| 032139 | #3213 | 69mm | 90mm×40mm | 230g | 1,825円 | 12丁 | 72丁 |

### 工具差しSSC型 (セーフティコード用) (リング付)



| JANコード | 品番    | ベルト巾 | 板幅   | リング径 | 重量  | 希望小売価格 | 入数  | 甲   |
|--------|-------|------|------|------|-----|--------|-----|-----|
| 020594 | #2059 | 69mm | 15mm | 24mm | 30g | 825円   | 12丁 | 72丁 |

### カラビナ工具差し(差し込み式) P-A-8F型

※カラビナ径8<sup>mm</sup>

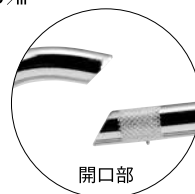

| JANコード | 品番    | ベルト巾 | カラビナ内寸    | 重量   | 希望小売価格 | 入数  | 甲   |
|--------|-------|------|-----------|------|--------|-----|-----|
| 032184 | #3218 | 69mm | 90mm×40mm | 180g | 1,825円 | 12丁 | 72丁 |

### 工具差しLDC型 (ハンマー差し)

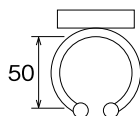

| JANコード | 品番    | ベルト巾 | リング内寸            | 重量  | 希望小売価格 | 入数  | 甲   |
|--------|-------|------|------------------|-----|--------|-----|-----|
| 020716 | #2071 | 65mm | 50 <sup>mm</sup> | 65g | 1,050円 | 12丁 | 72丁 |

### 工具差し(差し込み式) P-A型

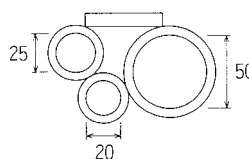

| JANコード | 品番    | ベルト巾 | リング内寸   | 重量   | 希望小売価格 | 入数  | 甲   |
|--------|-------|------|---|------|--------|-----|-----|
| 032306 | #3230 | 69mm | 大50 <sup>mm</sup> ・中25 <sup>mm</sup> ・小20 <sup>mm</sup> | 120g | 1,000円 | 12丁 | 72丁 |

### 工具差し LQ-K型 (ハッカー差し) (スウィングタイプ)



| JANコード | 品番    | ベルト巾 | パイプ全長 | パイプ内寸            | 重量   | 希望小売価格 | 入数 | 甲 |
|--------|-------|------|-------|------------------|------|--------|----|---|
| 020730 | #2073 | 65mm | 180mm | 25 <sup>mm</sup> | 205g | 2,275円 | 6丁 |   |

### 工具差し(差し込み式) P-AA型

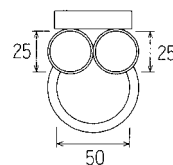

| JANコード | 品番    | ベルト巾 | リング内寸                                | 重量   | 希望小売価格 | 入数  | 甲   |
|--------|-------|------|--------------------------------------|------|--------|-----|-----|
| 032313 | #3231 | 69mm | 大50 <sup>mm</sup> ・小25 <sup>mm</sup> | 190g | 1,050円 | 12丁 | 72丁 |

### 工具差し(差し込み式) P-C型

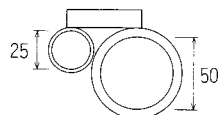

| JANコード | 品番    | ベルト巾 | リング内寸                                | 重量   | 希望小売価格 | 入数  | 甲   |
|--------|-------|------|--------------------------------------|------|--------|-----|-----|
| 032344 | #3234 | 69mm | 大50 <sup>mm</sup> ・小25 <sup>mm</sup> | 150g | 1,050円 | 12丁 | 72丁 |

## 工具差し(ベルト通し差し込み式) (Pシリーズ)・窓囲い金具・ガーデンクリーナー・ブロックタガネ・カッティングチゼル

### 工具差し(差し込み式) P-D型

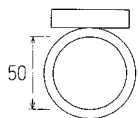

| JANコード | 品番    | ベルト巾 | リング内寸     | 重量   | 希望小売価格 | 入数  | 甲   |
|--------|-------|------|-----------|------|--------|-----|-----|
| 032351 | #3235 | 69mm | 50 $\phi$ | 100g | 925円   | 12丁 | 72丁 |

### 工具差し(差し込み式) P-E型 (ラチェット差し)

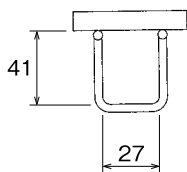

| JANコード | 品番    | ベルト巾 | フック内寸     | 重量   | 希望小売価格 | 入数  | 甲   |
|--------|-------|------|-----------|------|--------|-----|-----|
| 032375 | #3237 | 69mm | 27mm×41mm | 105g | 1,000円 | 12丁 | 72丁 |

### 工具差し(差し込み式) P-Q型 (ハッカー差し)



| JANコード | 品番    | ベルト巾 | パイプ全長 | パイプ内寸     | 重量   | 希望小売価格 | 入数 | 甲 |
|--------|-------|------|-------|-----------|------|--------|----|---|
| 032436 | #3243 | 69mm | 180mm | 25 $\phi$ | 235g | 1,375円 | 6丁 |   |

### 工具差しPシリーズ説明

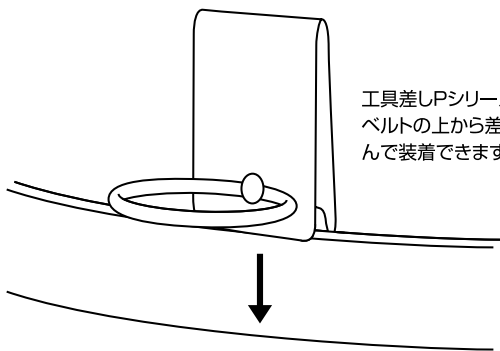

工具差しPシリーズは、ベルトの上から差し込んで装着できます。

### 窓囲い金具 (シルバー・ブロンズ)

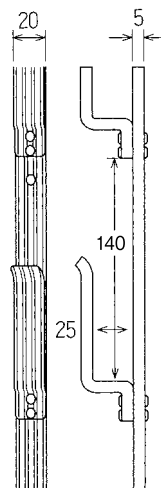

〈シルバー〉PAT. 600738

| JANコード | 品番    | サイズ   | 受金具 | 全長      | 重量   | 希望小売価格 | 入数  |
|--------|-------|-------|-----|---------|------|--------|-----|
| 030012 | #3001 | 3尺用   | 5ヶ  | 850mm   | 400g | 2,925円 | 10本 |
| 030029 | #3002 | 4尺用   | 6ヶ  | 1,050mm | 490g | 3,300円 | 10本 |
| 030036 | #3003 | 4.5尺用 | 7ヶ  | 1,200mm | 560g | 3,675円 | 10本 |
| 030043 | #3004 | 5尺用   | 8ヶ  | 1,400mm | 650g | 4,050円 | 10本 |
| 030050 | #3005 | 6尺用   | 9ヶ  | 1,600mm | 720g | 4,450円 | 10本 |

〈ブロンズ〉PAT. 600738

| JANコード | 品番    | サイズ   | 受金具 | 全長      | 重量   | 希望小売価格 | 入数  |
|--------|-------|-------|-----|---------|------|--------|-----|
| 030067 | #3006 | 3尺用   | 5ヶ  | 850mm   | 400g | 2,925円 | 10本 |
| 030074 | #3007 | 4尺用   | 6ヶ  | 1,050mm | 490g | 3,300円 | 10本 |
| 030081 | #3008 | 4.5尺用 | 7ヶ  | 1,200mm | 560g | 3,675円 | 10本 |
| 030098 | #3009 | 5尺用   | 8ヶ  | 1,400mm | 650g | 4,050円 | 10本 |
| 030104 | #3010 | 6尺用   | 9ヶ  | 1,600mm | 720g | 4,450円 | 10本 |

### ガーデンクリーナー(210mm)



PAT. 574783

| JANコード | 品番   | 全長      | 重量     | 希望小売価格 | 入数  | 柄材          |
|--------|------|---------|--------|--------|-----|-------------|
| 006086 | #608 | 1,650mm | 1,000g | 2,325円 | 12本 | パイプ柄<br>4尺緑 |

### ブロックタガネ



| JANコード | 品番   | 刃巾   | 全長    | 重量   | 希望小売価格 | 入数  | 甲 |
|--------|------|------|-------|------|--------|-----|---|
| 005041 | #504 | 80mm | 100mm | 230g | 1,025円 | 12丁 |   |

### カッティングチゼル



| JANコード | 品番   | 刃巾   | 全長    | 重量   | 希望小売価格 | 入数 | 甲 |
|--------|------|------|-------|------|--------|----|---|
| 005058 | #505 | 75mm | 175mm | 390g | 1,475円 | 6丁 |   |

# 杉野五業株式会社

本社

〒955-0064 新潟県三条市横町二丁目1-31

TEL0256-32-3712 FAX0256-35-0811

ホームページアドレス:

<http://www.nice-sugino.co.jp>

メール: [info@nice-sugino.co.jp](mailto:info@nice-sugino.co.jp)

箆場工場

〒955-0036 新潟県三条市箆場4-11

TEL0256-38-4331 FAX0256-38-6181

TRADE

**NICE**  
**44**